

JOHN DEERE FRONTLADER

VERSETZEN BERGE



JOHN DEERE

NOTHING RUNS LIKE A DEERE



NUTZEN SIE IHREN TAG

Unsere Frontlader der M- und R-Serie sind einfach und schnell zu montieren und auf Produktivität ausgelegt; dabei weisen sie eine perfekte Sicht auf und sind praktisch wartungsfrei. Sie passen immer perfekt, auch wenn mal ein älteres Modell aufgerüstet werden soll. Was auch immer Ihre Bedürfnisse sind – hier finden Sie den richtigen Frontlader.

INHALT

Frontladerkonfiguration	6
Frontlader der Serie R.....	10
Frontlader der Serie M.....	16
Vorbereitung des Traktors	18
Rahmen	20
Anbaugeräte	22
Technische Daten	26



WARUM JOHN DEERE?

Wir bauen nicht nur perfekte Frontlader für Traktoren, sondern auch perfekte Traktoren für Frontlader. Schauen wir uns einige der Vorteile an, die dieses Zusammenspiel mit sich bringt.



Entwicklung, Erprobung und Konstruktion hochwertiger Frontlader: John Deere Werk Arc-lès-Gray, Frankreich.



Da Traktor und Frontlader für eine optimale Hubkraftverteilung konzipiert sind, können Sie vor allem eine hervorragende Haltbarkeit erwarten. Das sind gute Neuigkeiten, denn es bedeutet, dass wir die versprochene volle Hubkraft gemäß internationalem ASABE-Standard liefern können. Auch die hervorragende Sicht nach vorne ist kein Wunder, kommen der Frontlader und die Traktorhaube doch aus einem Haus. Das ist auch der Grund, warum wir den engen Wenderadius Ihres Traktors mit vollem Lenkwinkel einhalten können.

Doch es kommt noch besser: Die komfortablere Bedienung mithilfe des ergonomisch montierten Joysticks und die Einstellung von Frontladerfunktionen über das integrierte Display des Traktors anstelle nachgerüsteter Lösungen von Drittanbietern. Und wenn Sie nach Effizienz suchen, werden Sie mit dem maximalen Ankippwinkel unserer Frontlader zufrieden sein, der jedes Mal für eine volle Schaufel sorgt. Und schließlich bietet unser, für viele Jahre zuverlässigen Betrieb mit austauschbaren Buchsen und gusseisernen Montagerahmen gebautes, integriertes Design auch einen hervorragenden Zugang zu den Servicebereichen.



KONFIGURATION IHRES FRONTLADERS

Auf den folgenden Seiten haben wir die Konfiguration Ihres Frontladers dargestellt. Folgen Sie diesen einfachen Schritten und stellen Sie sich den für Ihre Verwendung am besten geeigneten Frontlader zusammen.

**IN FÜNF SCHRITTEN ZU
IHREM FRONTLADER.**

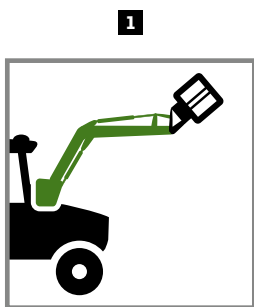

Wählen Sie Ihre Frontladerserie

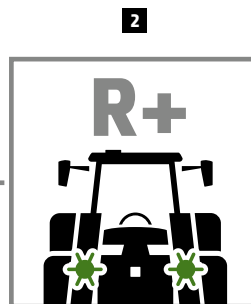

Konfigurieren Sie Ihren Frontlader der Serie R

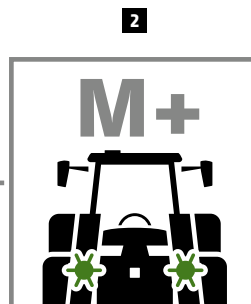

Konfigurieren Sie Ihren Frontlader der Serie M





3

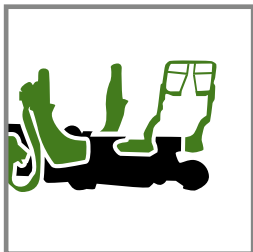

Konfigurieren Sie Ihren
John Deere Traktor

4



Wählen Sie
die Aufnahmevorrichtung

5



Wählen Sie Ihre
Anbaugeräte

WELCHER FRONTLADER?

Lassen Sie uns das für Sie am besten geeignete Modell, basierend auf Ihrer Anwendung eingrenzen.

Die agilen und preiswerten Frontlader der Serie M sind ideal für alle Standard-Aufgaben, wie zum Beispiel Ballen laden, die tägliche Fütterung und das Verladen von Paletten.









Falls Sie zusätzliche Hubkraft benötigen, schwere Arbeiten wie Forst- und Erdarbeiten ausführen oder noch bessere Sicht, mehr Komfort und höhere Leistung suchen, dann sollten Sie unsere Frontlader der Serie R in Betracht ziehen.



**FRONTLADER
DER SERIE R:
PREMIUM-FRONTLADER
MIT ZUSÄTZLICHER
LEISTUNG
UND KOMFORT.**

FRONTLADER R
 (weiter auf Seite 10)

FRONTLADER M
 (weiter auf Seite 16)

		kg	kg
	Hubkraft		
	Ballen sammeln	✓	✓
	Fütterung	✓	✓
	Paletten laden	✓	✓
	schwere Erdarbeiten	✓	-
	Federung	✓	□
	Dynamisches Wiegesystem	□	-
	Positionsrückführung	□	-
	Horizontalausrichtung	□	-

✓ Serie □ optional - Nicht erhältlich



FRONTLADER DER SERIE R

EINFACH MEHR SCHAFFEN

Ausgelegt für uneingeschränkte Produktivität und unvergleichliche Benutzerfreundlichkeit halten diese Frontlader selbst härtesten Bedingungen stand.

Einfach zu montieren, schnell abzubauen – so geht Produktivität. Die automatischen Verriegelungssysteme von John Deere sorgen für einen ebenso schnellen wie einfachen Anbau unserer Frontlader Serie R und der Anbaugeräte. Verschiedene Parallelführungsoptionen sind verfügbar. Die Frontladerschwinge von John Deere besticht durch ihre hohe Hubkraft und beeinträchtigt dank integrierter Parallelführung in keiner Weise die Sicht des Fahrers auf den Arbeitsbereich.

**DAMIT SIE DEN
GANZEN TAG
ÜBER ENTSPANNT
BLEIBEN.**



OPTIMAL INTEGRIERTE PARALLELFÜHRUNG

Die Geometrie unseres Frontladerschwinge birgt eine Reihe praktischer Vorteile. Die optimal integrierte Parallelführung beeinträchtigt Ihre Sicht nicht, liefert mehr Leistung und erleichtert den Zugang bei Servicearbeiten.

CLICK & GO

Der Anbau unserer Frontlader ist dank der selbstregulierenden, automatischen Schwingenverriegelung unvergleichlich schnell, leicht und bequem. Ebenso schnell und leicht lässt sich der Frontlader auch wieder abbauen.



Mehr Hubkraft
und größere Bequemlichkeit,
um mehr zu erledigen.

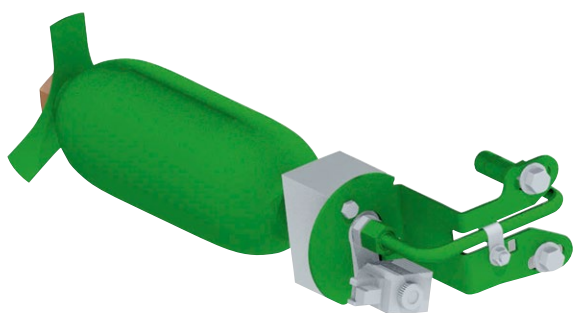

FRONTLADERFEDERUNG

Sie schont Ihr Ladegut, Ihren Traktor und steigert den Fahrkomfort spürbar. Die Federung gehört zur Standardausstattung bei Frontladern der Serie R und wird über einen Schalter in der Kabine aktiviert.



AUTOMATISCHE ANBAUGERÄTEVERRIEGELUNG

Das ausgeklügelte System zentriert das Anbaugerät und verriegelt es automatisch bei Kontakt mit dem Rahmen.



AUßERGEWÖHNLICHE AUSWAHL

PARALLELFÜHRUNGSSYSTEME UND BELEUCHTUNG

Unsere Frontlader sind mit verschiedenen Parallelführungssystemen und Scheinwerfern verfügbar – sehen Sie selbst, welche Option Ihren Bedürfnissen am besten entspricht.



OHNE PARALLELFÜHRUNG (NSL)

Genau das, was Sie für den einfachen Umschlag von Schüttgütern wie z. B. Getreide benötigen.

- Das ist die wirtschaftliche Variante, wenn Sie das Gerät nicht waagrecht halten müssen oder wenn dies manuell möglich ist
- Hervorragende An- und Abkippwinkel, ideal für den Umschlag von Schüttgut
- Hervorragende Sicht, kompakte Bauweise, keine Teile über der Laderschwingen



MECHANISCHE PARALLELFÜHRUNG (MSL)

Ihr Anbaugerät wird beim Anheben/Absenken automatisch waagrecht gehalten.

- Abweichung der Genauigkeit liegt bei unter 5 Grad
- Kürzere Zykluszeiten
- Höhere Losreißkraft und Stabilität bei schweren Lasten



Unsere mechanische Parallelführung hält die Palette gerade und durch die optimale Integration beeinträchtigt sie niemals die Sicht des Fahrers.





**BEREIT FÜR NOCH
EFFIZIENTERES
LADEN? DANN
LESEN SIE AUF
DER NÄCHSTEN
SEITE WEITER!**

LADERLEUCHTEN

Unsere speziell auf Frontladerarbeiten zugeschnittenen Scheinwerfer sorgen für eine gleichmäßige und zuverlässige Ausleuchtung und bieten einen hohen Mehrwert.





ARBEITSERLEICHTERENDE LÖSUNGEN FÜR IHREN ALLTAG

OPTIONEN, DIE KOSTEN UND ZEIT EINSPAREN

Wie alles bei John Deere, so wurden auch diese Optionen gemeinsam mit Landwirten entwickelt, um Frontladerarbeiten effizienter und angenehmer zu machen. Machen Sie Schluss mit unproduktiven Stunden und sparen Sie bares Geld.



DYNAMISCHES WIEGESYSTEM

Genauigkeit, die Ihnen echte Zeitersparnis bringt: Sie wissen sofort genau, wie viel sie berechnen und laden müssen. Das zeitraubende Anhalten des Traktors für jede Schaufel entfällt, denn Sie können alle Wiegevorgänge während der Fahrt durchführen und sparen dadurch zusätzliche Wege zum Futtermischwagen, um überschüssiges Material in der Schaufel zurückzubringen. Mit unserer exklusiven Funktion können Sie Futterrezepturen erstellen, die sich innerhalb von Sekunden an Änderungen des Nährstoffgehalts oder der Herdengröße anpassen lassen und Papiernotizen in der Kabine überflüssig machen.



FRONTLADERKAMERA

Die in den Frontlader integrierte Kamera ermöglicht es, die Schaufel innerhalb von Sekunden anzubauen und den vorderen Bereich der Palettengabel im Blick zu behalten. Nie mehr beschädigte Paletten oder Ladungen!



POSITIONS- RÜCKFÜHRUNG

Bringt den Frontlader in vordefinierte Positionen von Laderschwinge und Schaufel zurück – in Verbindung mit dem Reversierer am Joystick ergibt das eine echte Steigerung der Produktivität.



HORIZONTAL- AUSRICHTUNG

Mit dieser exklusiven Funktion wird das Anbaugerät parallel zum Horizont und nicht nur zum Traktor ausgerichtet. So können Ballen schneller transportiert werden, nichts wird mehr verschüttet oder fällt herunter und der Fahrkomfort insgesamt ist angenehmer.

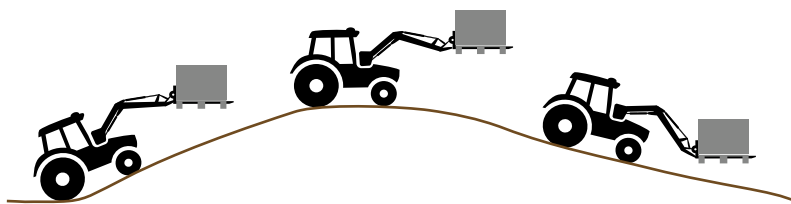



FRONTLADER DER SERIE M

LEICHT UND AGIL

Das ist die erschwingliche Komplettlösung für alle Standardanwendungen – direkt ab Werk oder als Nachrüstung.

Zusätzlich zu ihrem geringen Gewicht mit schnellen Zykluszeiten sind die Frontlader der Serie M mit einer mechanischen Parallelführung (MSL) ausgestattet. Sie bieten zwei unabhängige Funktionen plus ein Umschaltventil für die 3. Funktion. Um volle Flottenkompatibilität zu gewährleisten, haben sie die gleichen Anbaukonsolen wie unsere Frontlader der Serie R.



Die erschwingliche Lösung für schnelle Hubzyklen.



ALLES SEHEN

Das Design der Serie M ist auf außergewöhnliche Sicht beim Kuppeln der Anbaugeräte und natürlich auch während des Frontlader-Betriebes optimiert.



ZEITERSPARNIS

Bauen Sie den Frontlader in weniger als 5 Minuten an oder ab und wechseln Sie die Anbaugeräte mit Hilfe eines leicht zugänglichen Hebels.



**GÜNSTIGER PREIS
UND SCHNELLE ZYKLEN
FÜR MAXIMALE
PRODUKTIVITÄT BEI
ALLEN ANWENDUNGEN.**



EINFACHE WARTUNG

Alle Lagerbuchsen können geschmiert werden, die wichtigen sind austauschbar. Die Hydraulikschläuche sind im Inneren der Laderschwinge geschützt und alle Hydraulikteile sind bei Bedarf leicht zugänglich.



GUTE FAHRT

Die optionale Federung lässt sich über den Joystick aktivieren und schont Ladegut, Traktor und Fahrer.

VORBEREITUNG IST ALLES

EINRICHTEN IHRES JOHN DEERE TRAKTORS

Nach der Auswahl Ihres Frontladers ist es an der Zeit, sich zu überlegen, wie Sie den Traktor am besten darauf vorbereiten. Wir können die Frontlader-Komponenten für Ihren neuen Traktor entweder werksseitig montieren oder alle notwendigen Teile an Ihrem bereits vorhandenen Traktor nachrüsten.

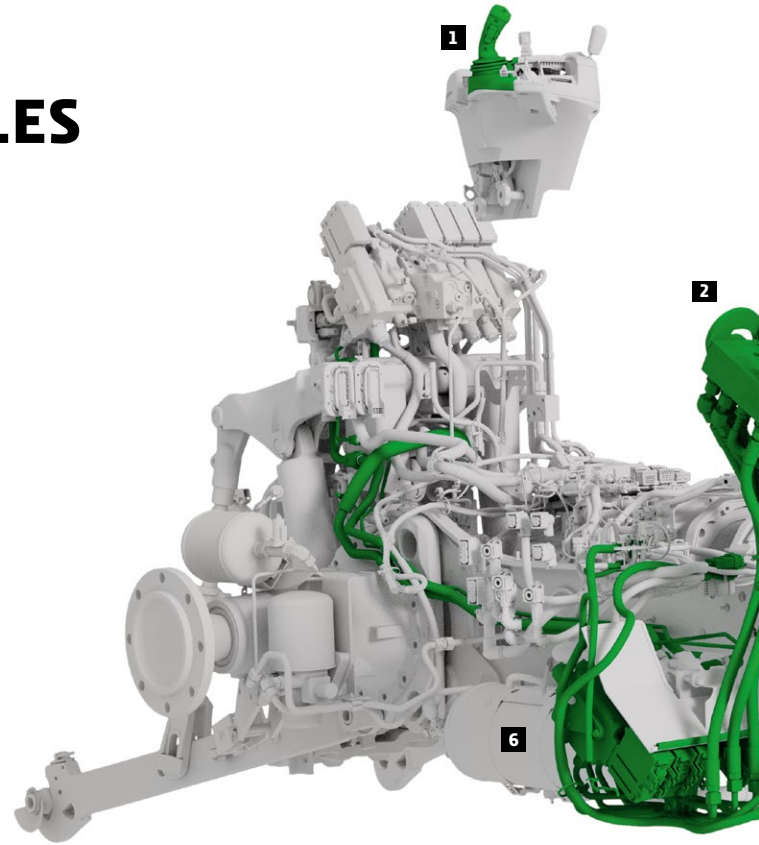

Mechanischer Joystick



Elektronischer Joystick

- 1 | Joystick
- 2 | Hydraulischer und elektrischer Anschluss
- 3 | Anbaukonsolen
- 4 | Haubenschutz
- 5 | Hydraulikschläuche
- 6 | Zwischenachssteuergeräte

1 | MECHANISCHER ODER ELEKTRONISCHER JOYSTICK

Der mechanische Joystick sorgt für eine bequeme Bedienung und verfügt über zusätzliche Funktionen wie Gangschalttasten, Umschaltfunktionen und einen Reversierer. So bleiben Ihre Hände am Lenkrad und am Joystick und Sie müssen zum Reversieren nicht umgreifen.

Der elektronische Joystick bietet zusätzlich zu den Funktionen des mechanischen Joysticks die Möglichkeit, den Tasten Funktionen wie Wiegen und mehr zuzuweisen. Auch durch sein ergonomisches Design ist der Joystick die mit Abstand bequemste Art, einen Frontlader zu bedienen.

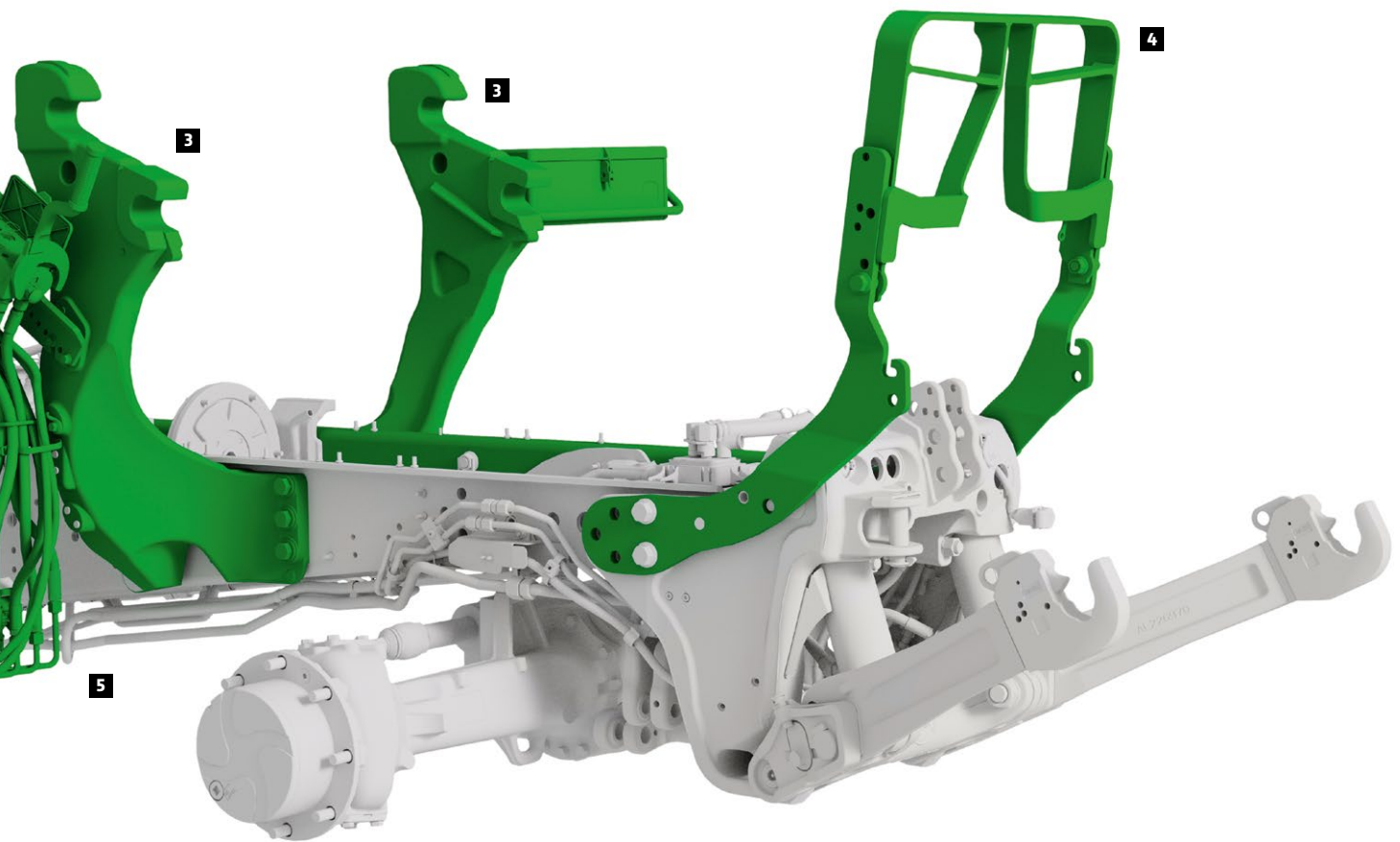

2 | HYDRAULISCHER UND ELEKTRISCHER ANSCHLUSS

Zum schnelleren Anbau können alle Frontlader mit Mehrfachanschluss ausgestattet werden. Die kleineren Modelle bieten auch die einfacheren Einzelanschlüsse.



3 | ANBAUKONSOLEN

Unsere Anbaukonsolen sind voll kompatibel mit den Frontladern der Serien M und R und sorgen für eine robuste Verbindung zwischen Traktor und Frontlader. Die gusseisernen Anbaukonsolen passen perfekt für alle Modelle und bieten lange Lebensdauer, mehr Platz für die Kotflügel, volle Manövrierfähigkeit und einfachen Zugang zum Motor.



4 | HAUBENSCHUTZ

Das Öffnen des Haubenschutzes ist einfach und erfolgt werkzeuglos. Der Haubenschutz ist mit dem Frontkraftheber voll kompatibel.

DER RICHTIGE SCHNELLWECHSELRAHMEN

SCHNELLWECHSELRAHMEN

Standardisierung ist eine tolle Sache – es sei denn, Sie arbeiten mit nicht-standardisierten Anbaugeräten. Aus diesem Grund haben wir dafür gesorgt, dass unsere Schnellwechselrahmen auch mit anderen Anbaugeräten für Frontlader kompatibel sind.

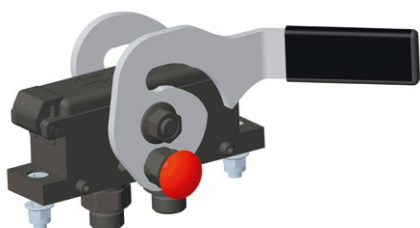

MEHRFACHANSCHLUSS FÜR 3. FUNKTION

Das Anbauen von Anbaugeräten wie Greifern, die eine 3. hydraulische Funktion haben, ist mit einem optionalen Mehrfachanschluss sogar noch schneller und einfacher.

R



HYDRAULISCHE ANBAUGERÄTEENTRIEGELUNG

Anbaugeräte lassen sich am leichtesten hydraulisch über einen Schalter in der Kabine entriegeln. Erhältlich für alle Frontlader der Serie R mit Euro- und Euro/SMS-Schnellwechselrahmen.

R

John Deere bietet ein einzigartiges Kombisystem, welches mit nur einem Schnellwechselrahmen sowohl den Euro-Standard als auch alternative Standards unterstützt.



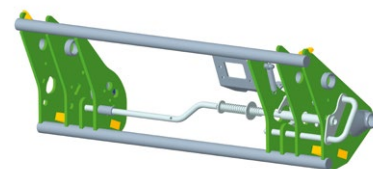

STANDARD-EURO- SCHNELLWECHSELRAHMEN

Dieser ab Werk mit Ihrem John Deere Frontlader gelieferte Schnellwechselrahmen passt zu allen Anbaugeräten im Euro-Standard, die Sie möglicherweise schon besitzen. Mit dem automatischen Verriegelungssystem AutoLock lässt sich jedes Euro-Anbaugerät automatisch verriegeln. Zur Entriegelung muss lediglich der Griff gezogen und nach unten gedreht werden.

M R

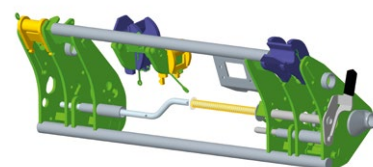

KOMBI-SCHNELLWECHSELRAHMEN EURO/MX

Dieser Schnellwechselrahmen ist alles, was Sie brauchen, um sowohl in Euro- als auch MX-Anbaugeräte zu nutzen. Zum Wechsel zwischen den beiden ist kein Werkzeug erforderlich.

M R

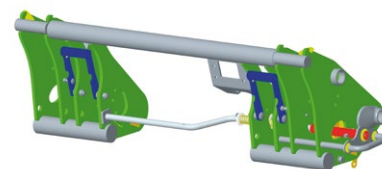

KOMBI-SCHNELLWECHSELRAHMEN EURO/SMS

Erhältlich nur für Frontlader der Serie R, funktioniert gleichermaßen gut mit Euro- und SMS-Anbaugeräten.

R

HÖCHSTE QUALITÄT, PERFEKTE KOMBINATION

ANBAUGERÄTE FÜR FRONTLADER

Für unser Frontladersortiment bieten wir ein umfassendes Anbaugeräteprogramm an. Von Schaufeln bis hin zu Ballengabeln, Palettengabeln und Dunggabeln passen unsere Anbaugeräte perfekt an den John Deere Schnellwechselrahmen. Da unsere Frontlader der Serie R auch unter schwierigsten Bedingungen eingesetzt werden können, bieten wir auch entsprechend verstärkte Anbaugeräte an.

GABELN

John Deere Dunggabeln sind in verschiedensten Größen erhältlich und können mit einem Greifer kombiniert werden, um Ihnen zusätzliche Vielseitigkeit zu bieten. Die verstärkten Dunggabeln sind mit stärkeren Zinken ausgestattet, welche in konische Büchsen geschraubt sind. Unsere Standard-Palettengabel ist für bis zu 1,5 Tonnen ausgelegt und verfügt über eine sperrbare Einstellung des Zinkenabstands. Die umrüstbare Palettengabel kann auch zur Ballengabel umgebaut werden.



Dunggabeln

M R

Dunggabeln mit Greifer

M R

Verstärkte Dunggabeln

R

Umrüstbare
Palettengabel

M R



Palettengabel

M R

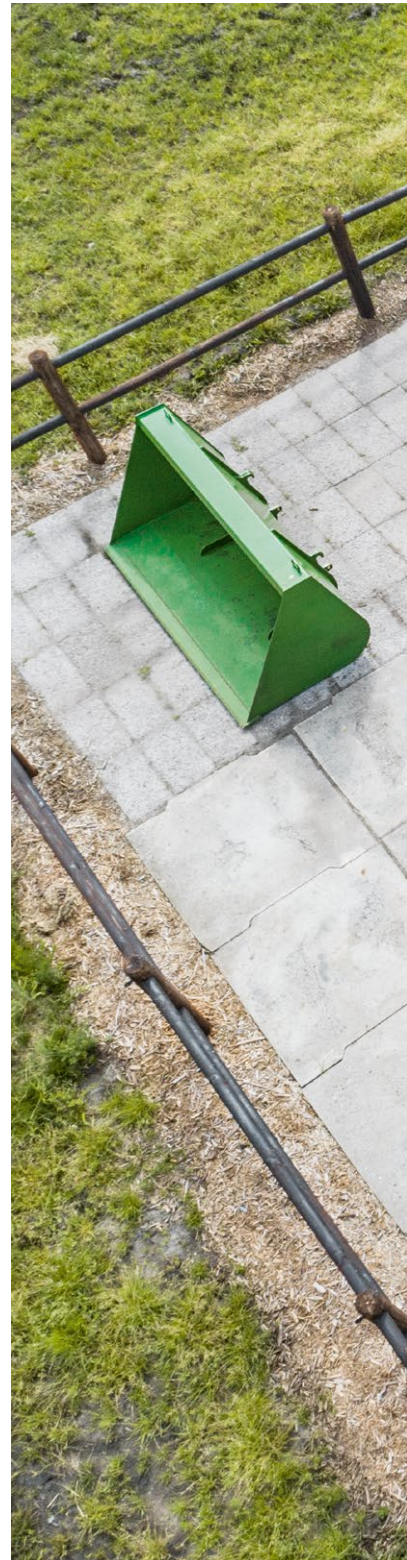

**DAS SORTIMENT
AN ANBAUGERÄTEN
FÜR UNSERE
FRONTLADER
ERFÜLLT JEDE
ANFORDERUNG.**





SCHAUFELN

Alle Erd- und Mehrzweckschaufeln, die Schaufeln mit großem Volumen sowie die Getreideschaufeln sind aus hochwertigem Stahl gefertigt. Durch ein spezielles Schweißverfahren erzielen wir eine außergewöhnliche Stabilität und Haltbarkeit der Schaufeln, und durch die eigene geometrische

Ausgewogenheit wird die Handhabung und der Anbau erleichtert. Ebenfalls erhältlich ist unser Ankippwinkel-Kit, das den Ankippwinkel erhöht, um die Schaufel noch mehr vom Boden aus zu füllen – das macht es ideal für Getreidetransport oder anderes Schüttgut.



Standardschaufeln **M R**



Erd-schaufeln **R**

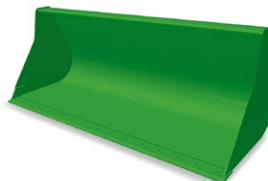

Schaufeln mit großem Volumen **M R**



Getreideschaufeln **M R**



Verstärkte Schaufeln **R**



Mehrzweck-Schaufeln **M R**



Verstärkte Mehrzweck-Schaufeln **R**



**PRAKTISCH:
UNSERE BALLENGA-
BELN KÖNNEN
ZUM BESSEREN
STRASSENTRANS-
PORT EINGEKLAFFT
WERDEN.**

BALLENTRANSPORT

Der John Deere Kombirahmen schafft problemlos höchste Belastungen und ist perfekt für Ballen- und Palettengabeln geeignet. Mehrfachballengreifer beschleunigen das Abladen und können bis zu 2.200 kg auf einmal umschlagen. Ballengabeln mit klappbaren

Zinken machen den Transport sicherer. Unsere Rundballengreifer mit Greifarm sind speziell darauf ausgelegt, folienumwickelte Silageballen zu transportieren. Unsere Ballengabeln schaffen bis zu 1,5 Tonnen schwere Ballen.



Ballengreifer **M R**

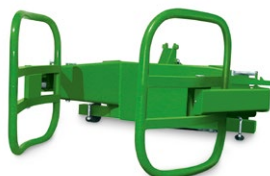

Rundballengreifer **M R**



Verstärkter **R**
Mehrfachballengreifer



Ballengabel **M R**



Ballengabel mit **M R**
klappbaren Zinken



Umrüstbare Ballengabel **M R**

TECHNISCHE DATEN DER FRONTLADER

5M				5075/5090/5100/5115M			
FRONTLADERMODELL				543M		603M	
PARALLELFÜHRUNGSSYSTEM				MECHANISCHE PARALLELFÜHRUNG		MECHANISCHE PARALLELFÜHRUNG	
Bereifung (vorn)						575/13.6R24	
Bereifung (hinten)						750/16.9R34	
Radstand		(WB)	mm			2.300	
Pumpenleistung			l/min			70	
Hydraulik-Systemdruck			bar			195	
FRONTLADER							
Schaufel						1.850 Standardschaufel	
Gewicht der Schaufel			kg			216	
Hubkraft bei max. Hubhöhe	am Drehpunkt	(U)	kg			1.372	
	800 mm vor dem Drehpunkt	(V)	kg			1.451	
Hubkraft bei 1,5 m Hubhöhe	am Drehpunkt	(W)	kg			1.509	
	800 mm vor dem Drehpunkt	(X)	kg			1.439	
Losreißkraft der Laderschwinge	am Drehpunkt	(Y)	kg			1.723	
	800 mm vor dem Drehpunkt	(Z)	kg			1.460	
Schaufel Ankippkraft	bei maximaler Höhe	(VV)	kg			1.564	
	bei 1,5 m Hubhöhe	(XX)	kg			2.739	
	am Boden	(ZZ)	kg			2.732	
Maximale Hubhöhe			mm			3.680	
Überladehöhe	bei voller Höhe – Schaufel waagrecht	(B)	mm			3.417	
	bei voller Höhe – Schaufel abgekippt	(C)	mm			2.647	
Gesamtlänge		(WB+F)	mm			4.739	
Schürftiefe		(H)	mm			-75	
Überladeweite	bei maximaler Höhe	(D)	mm			651	
	Am Boden – Schaufel waagrecht	(F)	mm			2.489	
Kippwinkel	Abkippwinkel bei max. Hubhöhe	(E)	Grad			-60	
	Ankippwinkel am Boden	(G)	Grad			48	
	Abkippwinkel am Boden		Grad			-98	
Taktzeiten bei 2.200 l/min	Anheben des Frontladers		Sek.			6,0	
	Absenken des Frontladers		Sek.			4,4	
	Abkippen der Schaufel		Sek.			6,0	
	Ankippen der Schaufel		Sek.			7,5	

Die tatsächlichen Spezifikationen können je nach Traktor und Frontlader-Ausstattung variieren.



Die amerikanische Ingenieurvereinigung für Agrarwissenschaften und Biologie (ASABE) widmet sich als Bildungs- und Wissenschaftseinrichtung der Förderung der Agrar- und Lebensmitteltechnik sowie von biologischen Systemen. Die 1907 gegründete Vereinigung mit Sitz in St. Joseph, Michigan, zählt 8.000 Mitglieder in über 100 Ländern.

5075/5090/5100/5115M

	543R		603R	
	OHNE PARALLELFÜHRUNG	MECHANISCHE PARALLELFÜHRUNG	OHNE PARALLELFÜHRUNG	MECHANISCHE PARALLELFÜHRUNG
			575/13.6R24	
			750/16.9R34	
(WB)			2.300	
			70	
			195	
1.850 verstärkte Ausführung				
	272	272	272	272
(U)	2.060	1.696	2.168	1.795
(V)	1.335	1.712	1.489	1.808
(W)	2.210	2.085	2.388	2.213
(X)	1.652	1.943	1.832	2.077
(Y)	1.927	1.927	1.927	1.927
(Z)	1.615	2.094	1.896	2.250
(VV)	1.649	1.701	2.331	2.398
(XX)	2.711	2.731	4.043	3.860
(ZZ)	2.565	2.571	4.190	3.840
(A)	3.680	3.681	3.760	3.762
(B)	3.440	3.442	3.520	3.522
(C)	2.676	2.678	2.750	2.751
(WB+F)	4.651	4.650	4.988	4.988
(H)	-104	-101	-228	-227
(D)	798	795	1.070	1.069
(F)	2.351	2.350	2.688	2.688
(E)	-58	-58	-58	-54
(G)	47	47	47	52
	-151	-100	-100	-99
	4,4	4,0	4,0	4,7
	3,3	2,9	2,9	3,5
	3,3	2,2	2,2	3,0
	2,2	2,2	2,2	3,0

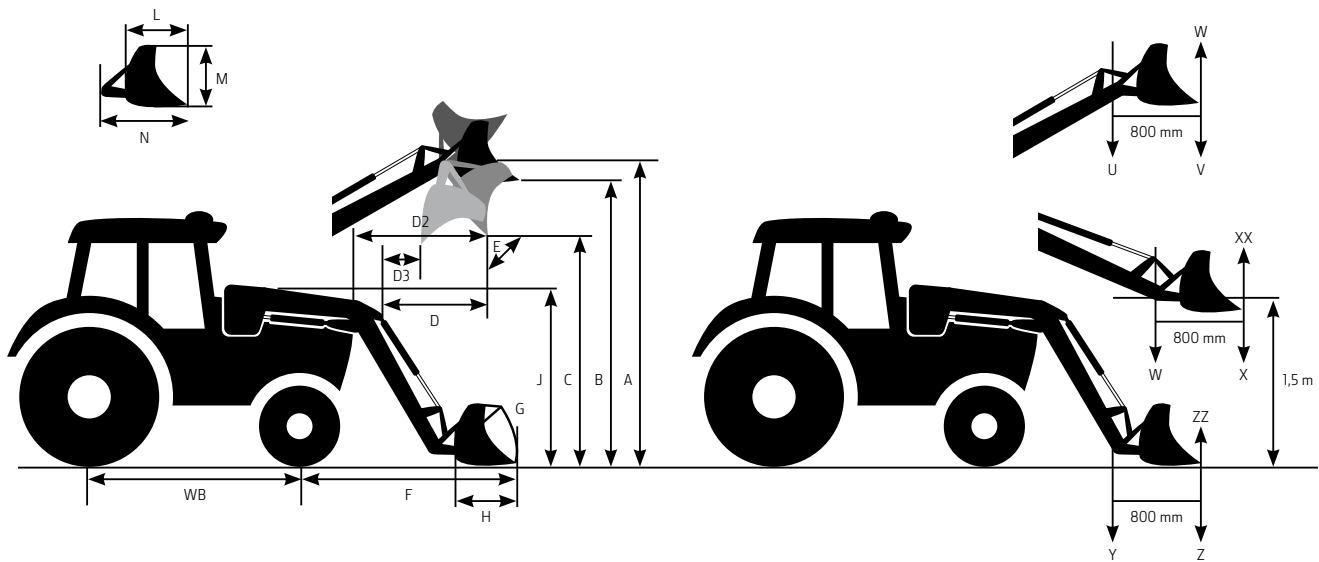

TECHNISCHE DATEN DER FRONTLADER

6M MIT KURZEM RAHMEN				6090/6100/6110/6120M	
FRONTLADERMODELL				603M	623M
PARALLELFÜHRUNGSSYSTEM				MECHANISCHE PARALLELFÜHRUNG	MECHANISCHE PARALLELFÜHRUNG
Bereifung (vorn)				540/65R24	
Bereifung (hinten)				600/65R38	
Radstand		(WB)	mm	2.400	
Pumpenleistung			l/min	114	
Hydraulik-Systemdruck			bar	200	
FRONTLADER					
Schaufel				1.850 Standardschaufel	2.250 Standardschaufel
Gewicht der Schaufel			kg	216	244
Hubkraft bei max. Hubhöhe	am Drehpunkt	(U)	kg	1.563	1.673
	800 mm vor dem Drehpunkt	(V)	kg	1.703	1.770
Hubkraft bei 1,5 m Hubhöhe	am Drehpunkt	(W)	kg	1.782	1.845
	800 mm vor dem Drehpunkt	(X)	kg	1.689	1.756
Losreißkraft der Laderschwinge	am Drehpunkt	(Y)	kg	2.013	2.040
	800 mm vor dem Drehpunkt	(Z)	kg	1.727	1.766
Schaufel Ankippkraft	bei maximaler Höhe	(VV)	kg	1.776	1.742
	bei 1,5 m Hubhöhe	(XX)	kg	3.024	3.037
	am Boden	(ZZ)	kg	3.012	2.966
Maximale Hubhöhe			(A)	mm	3.937
Überladehöhe	bei voller Höhe – Schaufel waagrecht		(B)	mm	3.674
	bei voller Höhe – Schaufel abgekippt		(C)	mm	2.907
Gesamtlänge		(WB+F)	mm	4.910	4.961
Schürftiefe		(H)	mm	-50	-73
Überladeweite	bei maximaler Höhe		(D)	mm	813
	Am Boden – Schaufel waagrecht		(F)	mm	2.510
Kippwinkel	Abkippwinkel bei max. Hubhöhe		(E)	Grad	-59
	Ankippwinkel am Boden		(G)	Grad	49
	Abkippwinkel am Boden			Grad	-97
Taktzeiten bei 2.200 l/min	Anheben des Frontladers			Sek.	4,0
	Absenken des Frontladers			Sek.	2,6
	Abkippen der Schaufel			Sek.	3,4
	Ankippen der Schaufel			Sek.	4,2

Die tatsächlichen Spezifikationen können je nach Traktor und Frontlader-Ausstattung variieren.

6090/6100/6110/6120M				
603R			623R	
	OHNE PARALLELFÜHRUNG	MECHANISCHE PARALLELFÜHRUNG	OHNE PARALLELFÜHRUNG	MECHANISCHE PARALLELFÜHRUNG
			480/70R24	
			520/70R38	
(WB)			2400	
			114	
			200	
	1.850 Standardschaufel		Verstärkte Ausführung 2.200	
	236	236	310	310
(U)	2.210	2.361	2.575	2.302
(V)	1.524	1.971	1.734	2.152
(W)	2.460	2.404	2.718	2.679
(X)	1.885	2.341	2.094	2.531
(Y)	2.663	2.891	2.859	3.031
(Z)	1.919	2.533	2.078	2.584
(VV)	2.349	2.543	2.379	2.427
(XX)	3.992	4.196	4.303	4.290
(ZZ)	4.028	4.219	4.316	4.273
(A)	3.899	3.900	4.090	4.090
(B)	3.637	3.637	3.847	3.847
(C)	2.867	2.867	3.125	3.125
(WB+F)	4.676	4.676	4.735	4.735
(H)	-113	-113	-102	-102
(D)	944	944	831	831
(F)	2.528	2.528	2.590	2.590
(E)	-60	-60	-53	-53
(G)	49	49	49	49
	-143	-85	-151	-15,1
	3,1	4,1	3,4	3,4
	2,3	3,1	2,6	2,5
	2,7	2,6	2,7	1,8
	1,8	2,6	1,8	1,8

TECHNISCHE DATEN DER FRONTLADER

6M, 6R MIT KURZEM RAHMEN				6130/6140M; 6R110 / 6R120 / 6R130 / 6R140 / 6R150			
FRONTLADERMODELL				623M		643M	
PARALLELFÜHRUNGSSYSTEM				MECHANISCHE PARALLELFÜHRUNG		MECHANISCHE PARALLELFÜHRUNG	
Bereifung (vorn)				540/65R24			
Bereifung (hinten)				600/65R38			
Radstand		(WB)	mm	2.580			
Pumpenleistung			l/min	114			
Hydraulik-Systemdruck			bar	200			
FRONTLADER							
Schaufel				2.200 Standardschaufel			
Gewicht der Schaufel			kg	244	244		
Hubkraft bei max. Hubhöhe	am Drehpunkt	(U)	kg	1.669	1.849		
	800 mm vor dem Drehpunkt	(V)	kg	1.765	1.918		
Hubkraft bei 1,5 m Hubhöhe	am Drehpunkt	(W)	kg	1.845	2.000		
	800 mm vor dem Drehpunkt	(X)	kg	1.756	1.916		
Losreißkraft der Laderschwinge	am Drehpunkt	(Y)	kg	2.042	2.212		
	800 mm vor dem Drehpunkt	(Z)	kg	1.768	1.971		
Schaufel Ankippkraft	bei maximaler Höhe	(VV)	kg	1.743	1.853		
	bei 1,5 m Hubhöhe	(XX)	kg	3.037	3.068		
	am Boden	(ZZ)	kg	2.965	3.070		
Maximale Hubhöhe			(A)	mm	4.120	4.159	
Überladehöhe	bei voller Höhe – Schaufel waagrecht		(B)	mm	3.857	3.896	
	bei voller Höhe – Schaufel abgekippt		(C)	mm	3.087	3.130	
Gesamtlänge		(WB+F)	mm	5.142	5.439		
Schürftiefe			(H)	mm	-75	-73	
Überladeweite	bei maximaler Höhe		(D)	mm	752	920	
	Am Boden – Schaufel waagrecht		(F)	mm	2.562	2.859	
Kippwinkel	Abkippwinkel bei max. Hubhöhe		(E)	Grad	-60	-59	
	Ankippwinkel am Boden		(G)	Grad	48	49	
	Abkippwinkel am Boden			Grad	-108	-116	
Taktzeiten bei 2.200 l/min	Anheben des Frontladers			Sek.	6,6	4,5	
	Absenken des Frontladers			Sek.	4,4	3,3	
	Abkippen der Schaufel			Sek.	4,4	4,4	
	Ankippen der Schaufel			Sek.	5,9	5,0	

Die tatsächlichen Spezifikationen können je nach Traktor und Frontlader-Ausstattung variieren.

6130/6140M; 6R 110 / 6R 120 / 6R 130 / 6R 140 / 6R 150

623R		643R		
	OHNE PARALLELFÜHRUNG	MECHANISCHE PARALLELFÜHRUNG	OHNE PARALLELFÜHRUNG	MECHANISCHE PARALLELFÜHRUNG
			480/70R24	
			520/70R38	
(WB)			2.580	
			114	
			200	
	1.850 Standardschaufel		Verstärkte Ausführung 2.200	
	236	236	310	310
(U)	2.622	2.388	2.532	2.274
(V)	1.757	2.272	1.770	2.330
(W)	2.729	2.732	2.672	2.626
(X)	2.101	2.581	2.093	2.479
(Y)	2.841	3.054	2.831	2.970
(Z)	2.065	2.599	2.131	2.598
(VV)	2.258	2.330	2.380	2.500
(XX)	4.249	4.267	4.231	4.339
(ZZ)	4.358	4.341	4.414	4.380
(A)	4.124	4.124	4.151	4.151
(B)	3.854	3.854	3.881	3.881
(C)	3.088	3.088	3.136	3.111
(WB+F)	5.128	5.128	5.424	5.424
(H)	-91	-91	-84	-86
(D)	759	759	982	982
(F)	2.548	2.548	2.844	2.844
(E)	-53	-59	-55	-60
(G)	48	48	48	48
	-151	-96	-140	-119
	3,4	3,4	3,5	3,3
	2,6	2,5	2,6	2,5
	2,7	1,8	2,7	1,8
	1,8	1,8	1,8	1,8

TECHNISCHE DATEN DER FRONTLADER

6M, 6R MIT MITTLEREM RAHMEN				6145/6155M; 6R 145 / 6R 155 / 6R 165 / 6R 185	
FRONTLADERMODELL				643M	
PARALLELFÜHRUNGSSYSTEM				MECHANISCHE PARALLELFÜHRUNG	
Bereifung (vorn)				480/70R28	
Bereifung (hinten)				580/70R38	
Radstand		(WB)	mm	2.765	
Pumpenleistung			l/min	114	
Hydraulik-Systemdruck			bar	200	
FRONTLADER					
Schaufel				2.200 Standardschaufel	
Gewicht der Schaufel			kg	244	
Hubkraft bei max. Hubhöhe	am Drehpunkt	(U)	kg	1.814	
	800 mm vor dem Drehpunkt	(V)	kg	1.875	
Hubkraft bei 1,5 m Hubhöhe	am Drehpunkt	(W)	kg	2.026	
	800 mm vor dem Drehpunkt	(X)	kg	1.930	
Losreißkraft der Laderschwinge	am Drehpunkt	(Y)	kg	2.252	
	800 mm vor dem Drehpunkt	(Z)	kg	1.987	
Schaufel Ankippkraft	bei maximaler Höhe	(VV)	kg	1.869	
	bei 1,5 m Hubhöhe	(XX)	kg	3.094	
	am Boden	(ZZ)	kg	3.025	
Maximale Hubhöhe			(A)	mm	4.300
Überladehöhe	bei voller Höhe – Schaufel waagrecht		(B)	mm	4.037
	bei voller Höhe – Schaufel abgekippt		(C)	mm	3.267
Gesamtlänge		(WB+F)	mm	5.470	
Schürftiefe			(H)	mm	-75
Überladeweite	bei maximaler Höhe		(D)	mm	638
	Am Boden – Schaufel waagrecht		(F)	mm	2.705
Kippwinkel	Abkippwinkel bei max. Hubhöhe		(E)	Grad	-60,0
	Ankippwinkel am Boden		(G)	Grad	50
	Abkippwinkel am Boden			Grad	-115
Taktzeiten bei 2.200 l/min	Anheben des Frontladers			Sek.	4,7
	Absenken des Frontladers			Sek.	3,4
	Abkippen der Schaufel			Sek.	4,4
	Ankippen der Schaufel			Sek.	4,9

Die tatsächlichen Spezifikationen können je nach Traktor und Frontlader-Ausstattung variieren.

6145/6155M; 6R 145 / 6R 155 / 6R 165 / 6R 185

643R		663R		
	OHNE PARALLELFÜHRUNG	MECHANISCHE PARALLELFÜHRUNG	OHNE PARALLELFÜHRUNG	MECHANISCHE PARALLELFÜHRUNG
	480/70R28		540/65R28	
	580/70R38		650/65R38	
(WB)			2.765	
			114	
			200	
Verstärkte Ausführung: 2.150 mm		Verstärkte Ausführung: 2.450 mm		
	310	310	355	355
(U)	2.591	2.241	2.541	2.291
(V)	1.817	2.279	1.844	2.327
(W)	2.788	2.666	2.786	2.803
(X)	2.180	2.502	2.210	2.640
(Y)	2.945	3.032	2.945	3.213
(Z)	2.188	2.610	2.232	2.808
(VV)	2.449	2.550	2.755	2.755
(XX)	4.344	4.371	4.523	4.518
(ZZ)	4.426	4.369	4.554	4.550
(A)	4.300	4.300	4.495	4.495
(B)	4.030	4.030	4.225	4.225
(C)	3.281	3.260	3.466	3.453
(WB+F)	5.503	5.503	5.561	5.561
(H)	-145	-145	-112	-112
(D)	841	841	1.026	1.026
(F)	2.738	2.738	2.886	2.886
(E)	-56	-55	-55	-55
(G)	48	48	48	48
	-144	-117	-143	-114
	3,7	3,5	4,0	3,9
	2,8	2,6	2,8	2,7
	2,7	1,8	2,7	1,8
	1,8	1,8	1,8	1,8

TECHNISCHE DATEN DER FRONTLADER

6M, 6R MIT GROSSEM RAHMEN; 6R MIT EXTRAGROSSEM RAHMEN				6175/6195M; 6R175 / 6R195 / 6R215	
FRONTLADERMODELL				663R	
PARALLELFÜHRUNGSSYSTEM				OHNE PARALLELFÜHRUNG	MECHANISCHE PARALLELFÜHRUNG
Bereifung (vorn)				600/65R28	
Bereifung (hinten)				710/70R38	
Radstand	(WB)	mm	2.800		
Pumpenleistung		l/min	114		
Hydraulik-Systemdruck		bar			
FRONTLADER					
Schaufel				Verstärkte Ausführung 2.450	
Gewicht der Schaufel		kg	356	356	
Hubkraft bei max. Hubhöhe	am Drehpunkt	(U)	kg	2.563	2.312
	800 mm vor dem Drehpunkt	(V)	kg	1.857	2.352
Hubkraft bei 1,5 m Hubhöhe	am Drehpunkt	(W)	kg	2.787	2.808
	800 mm vor dem Drehpunkt	(X)	kg	2.211	2.642
Losreißkraft der Laderschwinge	am Drehpunkt	(Y)	kg	2.928	3.204
	800 mm vor dem Drehpunkt	(Z)	kg	2.217	2.794
Schaufel Ankippkraft	bei maximaler Höhe	(VV)	kg	2.744	2.744
	bei 1,5 m Hubhöhe	(XX)	kg	4.526	4.521
	am Boden	(ZZ)	kg	4.550	4.538
Maximale Hubhöhe		(A)	mm	4.520	4.520
Überladehöhe	bei voller Höhe – Schaufel waagrecht	(B)	mm	4.249	4.249
	bei voller Höhe – Schaufel abgekippt	(C)	mm	3.492	3.480
Gesamtlänge		(WB+F)	mm	5.668	5.668
Schürftiefe		(H)	mm	-85	-85
Überladeweite	bei maximaler Höhe	(D)	mm	1.004	1.004
	Am Boden – Schaufel waagrecht	(F)	mm	2.868	2.868
Kippwinkel	Abkippwinkel bei max. Hubhöhe	(E)	Grad	-58	-60
	Ankippwinkel am Boden	(G)	Grad	48	48
	Abkippwinkel am Boden		Grad	-143	-114
Taktzeiten bei 2.200 l/min	Anheben des Frontladers		Sek.	4,0	3,9
	Absenken des Frontladers		Sek.	2,8	2,7
	Abkippen der Schaufel		Sek.	2,7	1,8
	Ankippen der Schaufel		Sek.	1,8	1,8

Die tatsächlichen Spezifikationen können je nach Traktor und Frontlader-Ausstattung variieren.

6175/6195M; 6R 175 / 6R 195 / 6R 215		6R 230 / 6R 250	
683R		683R	
	MECHANISCHE PARALLELFÜHRUNG		MECHANISCHE PARALLELFÜHRUNG
	600/65R28		600/70R30
	710/70R38		650/85R38
(WB)	2.800		
	114		114
			200
	Verstärkte Ausführung 2.450		Verstärkte Ausführung 2.450
	356		355
(U)	2.495		2.522
(V)	2.506		2.538
(W)	3.035		3.041
(X)	2.868		2.870
(Y)	3.450		3.435
(Z)	3.040		3.016
(VV)	2.989		2.972
(XX)	4.461		4.464
(ZZ)	4.424		4.421
(A)	4.480		4.520
(B)	4.209		3.480
(C)	3.437		3.480
(WB+F)	5.769		5.791
(H)	-126		-85
(D)	1.335		1.215
(F)	2.969		2.891
(E)	-60		-56
(G)	53		53
	-117		-117
	4,2		4,2
	2,9		2,9
	1,8		1,8
	1,8		1,8

NOTHING RUNS LIKE A DEERE™

Falls Sie einmal auf uns angewiesen sind, dann höchstwahrscheinlich dringend und gleich vor Ort, um sich Rat zu holen, ein Problem zu lösen oder ein Ersatzteil zu bestellen. Wenden Sie sich einfach an uns. Wir sind mit unseren werksgeschulten Technikern für Sie da. Diese unterstützen Sie gerne und verwenden ausschließlich Originalteile und Produkte von John Deere. Unser Qualitätsversprechen beschränkt sich nicht nur auf Maschinen – von uns erhalten Sie auch individuelle Finanzierungsangebote.



Dieser Prospekt steht weltweit zur Verfügung. Allgemeine Informationen, Abbildungen und Beschreibungen gelten überall. Manche Abbildungen und Texte über Finanzierung, Kredite, Versicherungen, Produktoptionen und Zubehör enthalten Informationen, die nicht in allen Regionen erhältlich sind. Sprechen Sie mit Ihrem Vertriebspartner über Einzelheiten. John Deere behält sich das Recht vor, technische Daten und Konstruktionen, die in diesem Prospekt enthalten sind, ohne vorherige Ankündigung zu ändern. Das Grün-Gelb Farbschema, das Logo eines springenden Hirschen und die JOHN DEERE Wortmarke sind Marken der Deere & Company.